

# 2018 オープントーナメント 第19回全日本空手道選手権大会

【一般男子】

【メインコート】

## ■ 軽中量級・62kg未満 ■

1回戦 2分・2分・2分(体重)      準決勝 2分・2分・2分(体重)      決勝 3分・3分・3分(マストシステム)

- 1 サワイ テンシン  
澤井 天心 (淑徳巣鴨中学高等学校 空手道部)
- 2 ミカシマ ヨウ  
三ヶ嶋 陽 (武道空手 練)
- 3 フルキ セイヤ  
古木 誠也 (翔拳塾 相模原道場)
- 4 ヨコイ コウゾウ  
横井 綱三 (志道塾 大垣支部)
- 5 ナカノ シンジ  
中野 慎士 (闘真会館 常滑支部)
- 6 ナカザワ タイチ  
中沢 太一 (淑徳巣鴨中学高等学校 空手道部)
- 7 クラモト レン  
倉本 蓮 (武道空手 練)
- 8 ミヤザキ コウキ  
宮崎 皓紀 (桜 塾)

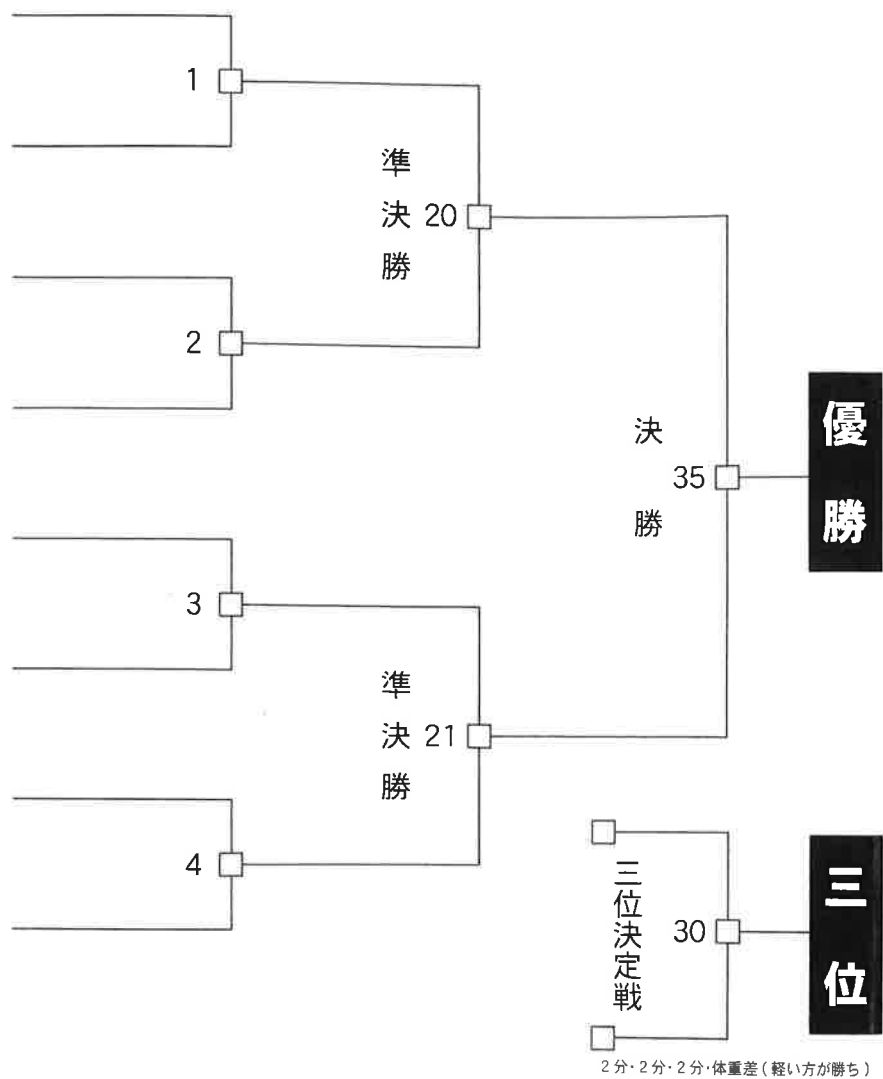

**優勝**

**三位**

2分・2分・2分・体重差(軽い方が勝ち)

2018 オープントーナメント  
第19回全日本空手道選手権大会

【一般男子】

【メインコート】

■ 重量級・62kg以上～72kg未満 ■

1回戦

2回戦

準決勝

決勝

2分・2分・2分(体重)

2分・2分・2分(体重)

2分・2分・2分(体重)

3分・3分・3分(マストシステム)

- 9 サカタ タカヒロ  
坂田 貴弘 (真樹道場 新潟支部)
- 10 ニシワキミ ツ オ  
西脇美津男 (白蓮会館 岐阜南支部)
- 11 オオ タ ヨシタカ  
太田 義隆 (男塾 総本部)
- 12 ムライ ユウキ  
村井 佑基 (闘真会館 常滑支部)
- 13 キヨセ レイヤ  
清瀬 麗陽 (白蓮会館 東大阪南支部)
- 14 ハラダ シュン  
原田 駿 (武道空手 練)
- 15 ヤマモト ヒカル  
山本 輝 (白蓮会館 名古屋支部)
- 16 クロノ アツヤ  
黒野 篤弥 (空會館 藤岡本部)
- 17 オオイデ アキラ  
大出 晃 (武道空手 練)
- 18 ナカノ セヒロクニ  
中ノ瀬大邦 (武真会)
- 19 モモセ ナオキ  
百瀬 直紀 (同志会)
- 20 クロダ トオル  
黒田 澄 (男塾 総本部)
- 21 ミチゴエ ダイチ  
道越 大地 (白蓮会館 八尾西支部)

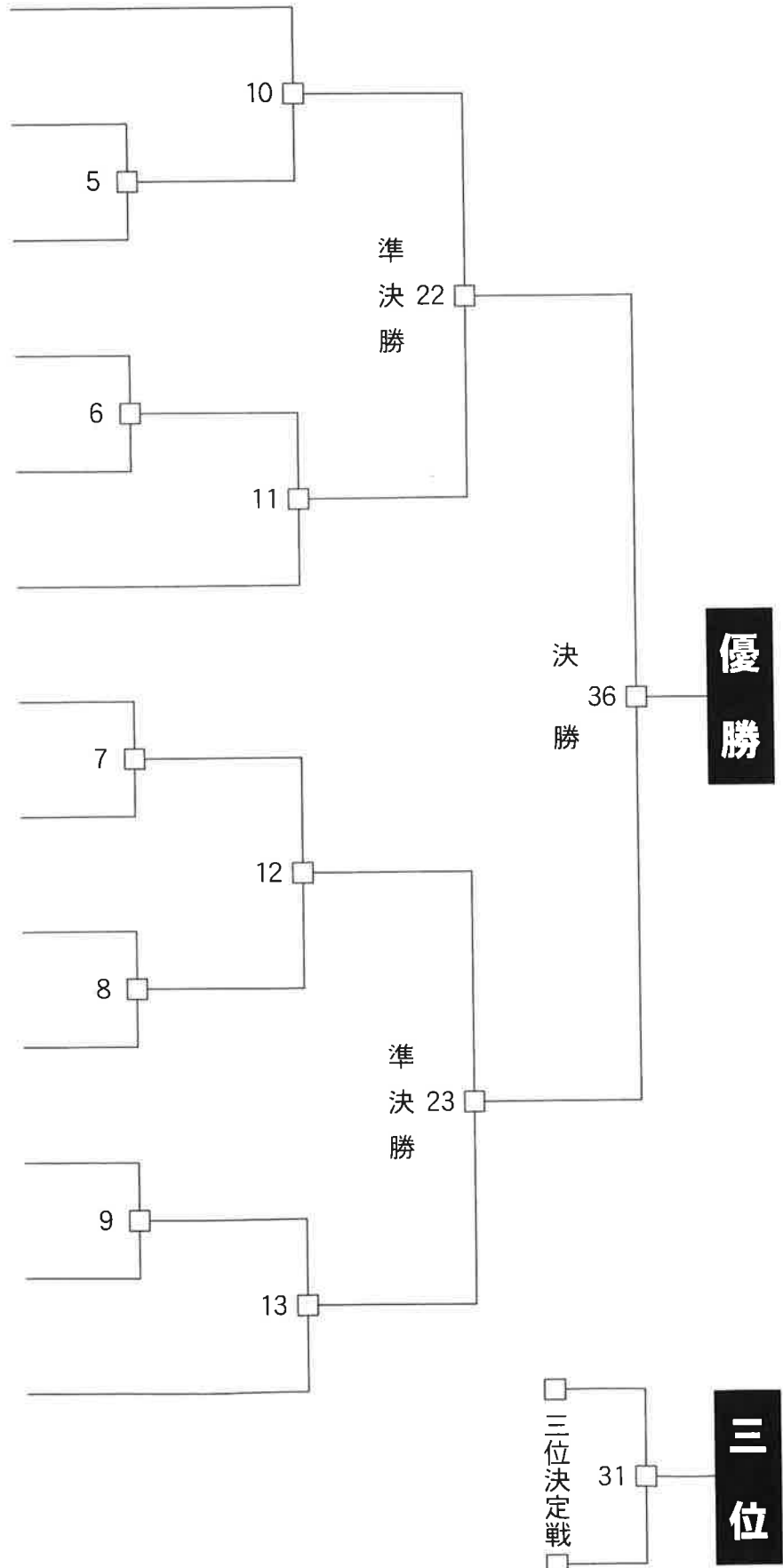

2分・2分・2分・体重差(軽い方が勝ち)

2018 オープントーナメント  
第19回全日本空手道選手権大会

【一般男子】

【メインコート】

■ 無差別級・72kg以上 ■

1回戦	準決勝	決勝
2分・2分・2分(体重)	2分・2分・2分(体重)	3分・3分・3分(マストシステム)

22 ミヨシ モトヒロ  
三好 基弘 (真樹道場 横浜南支部)

23 カタギリ ダイヤ  
片桐 大也 (淑徳巣鴨中学高等学校 空手道部)

24 モリ ユウイチロウ  
森 雄一郎 (森道場)

25 タシマ ユウキ  
田島 勇輝 (極真会館 阪口道場)

26 トキ リュウヤ  
土岐 立哉 (淑徳巣鴨中学高等学校 空手道部)

27 オオノ ダイスケ  
大野 大輔 (闘真会館 常滑支部)

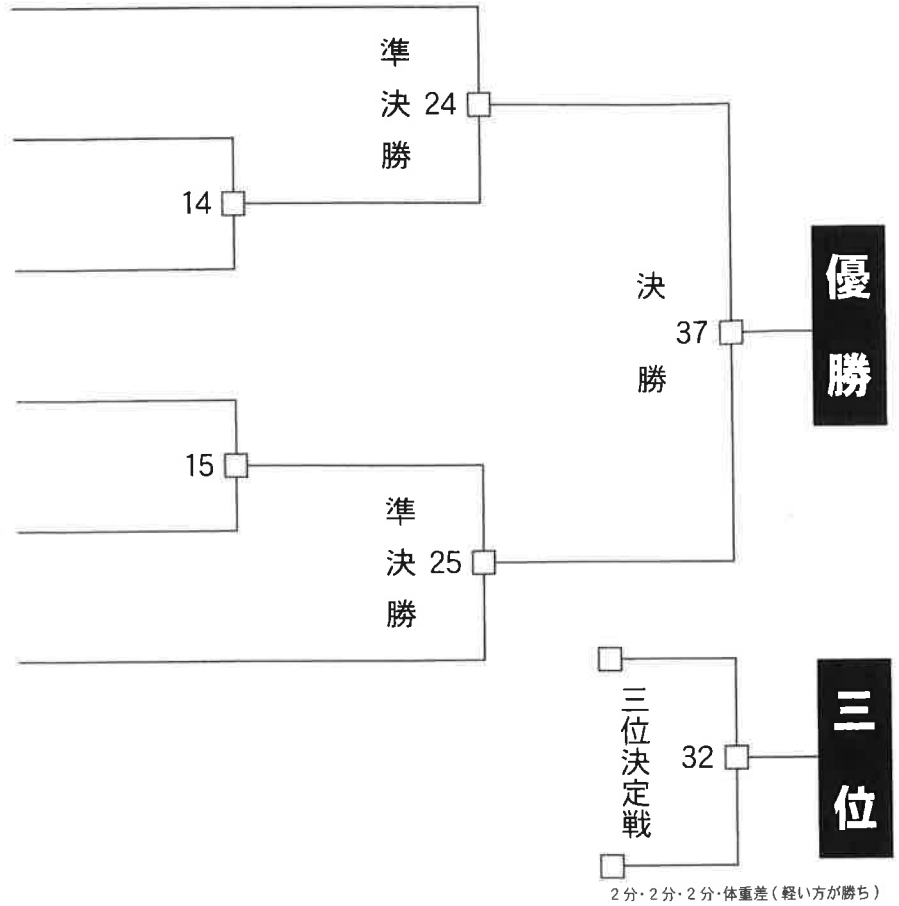

**2018 オープントーナメント  
第 19 回全日本空手道選手権大会**

**【一般女子】**

**【メインコート】**

**■ 軽中量級・55kg未満 ■**

**1 回戦**      **準決勝**      **決 勝**  
2分・2分(3kg 体重差)1分(マストシステム)    2分・2分(3kg 体重差)1分(マストシステム)    2分・2分(3kg 体重差)1分(マストシステム)

- 28 イトウ    ホナミ  
伊藤 帆南 (士衛塾 山梨)
  
- 29 ニシワキカ    オ    リ  
西脇佳保里 (白蓮会館 岐阜南支部)
  
- 30 タカハシヒ    マ    リ  
高橋向日葵 (淑徳巣鴨中学高等学校 空手道部)
  
- 31 ヒラキ    ユズハ  
平木 柚葉 (白蓮会館 池田支部)
  
- 32 ヨコツカ    レイナ  
横塚 怜奈 (優心塾)

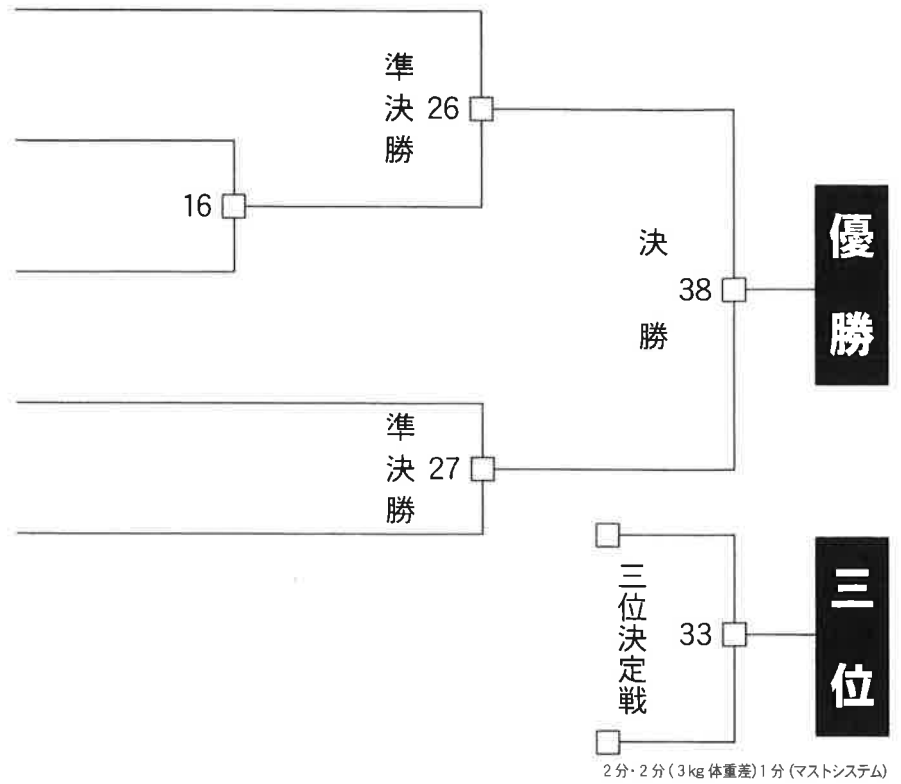

**■ 重量級・55kg以上 ■**

**ワンマッチ**  
2分・2分(5kg 体重差)1分(マストシステム)

- 33 ヒラバル    ミオ  
平原 澪 (遂心塾)
  
- 34 スズキ    カナ  
鈴木 花菜 (真樹道場 神奈川横須賀支部)

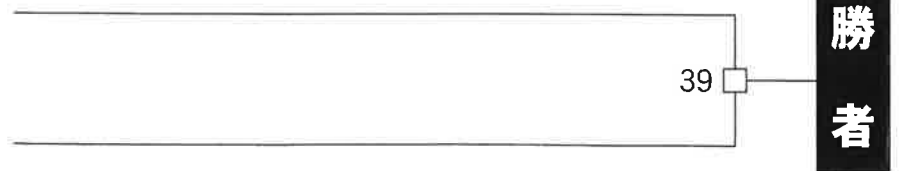

2018 オープントーナメント  
第19回全日本空手道選手権大会

【ヤングマスターズ】

【メインコート】

■ 軽中量級・70kg未満 ■

- 35 アベ ヒデアキ  
阿部 英明 (桜 塾)
- 36 シバタ カズヤ  
柴田 一也 (闘真会館 秋葉支部)
- 37 ウチダ ユウジ  
内田 雄士 (真樹道場 愛知本部)
- 38 マブチ カツミ  
馬渕 克美 (白蓮会館 岐阜羽島支部)
- 39 マツダ ヤスヒロ  
松田 康弘 (真樹道場 千葉拍支部)
- 40 ナカムラ リュウジ  
中村 隆二 (無心塾 総本部)
- 41 ミスケイイチロウ  
見須圭一郎 (天翔塾)

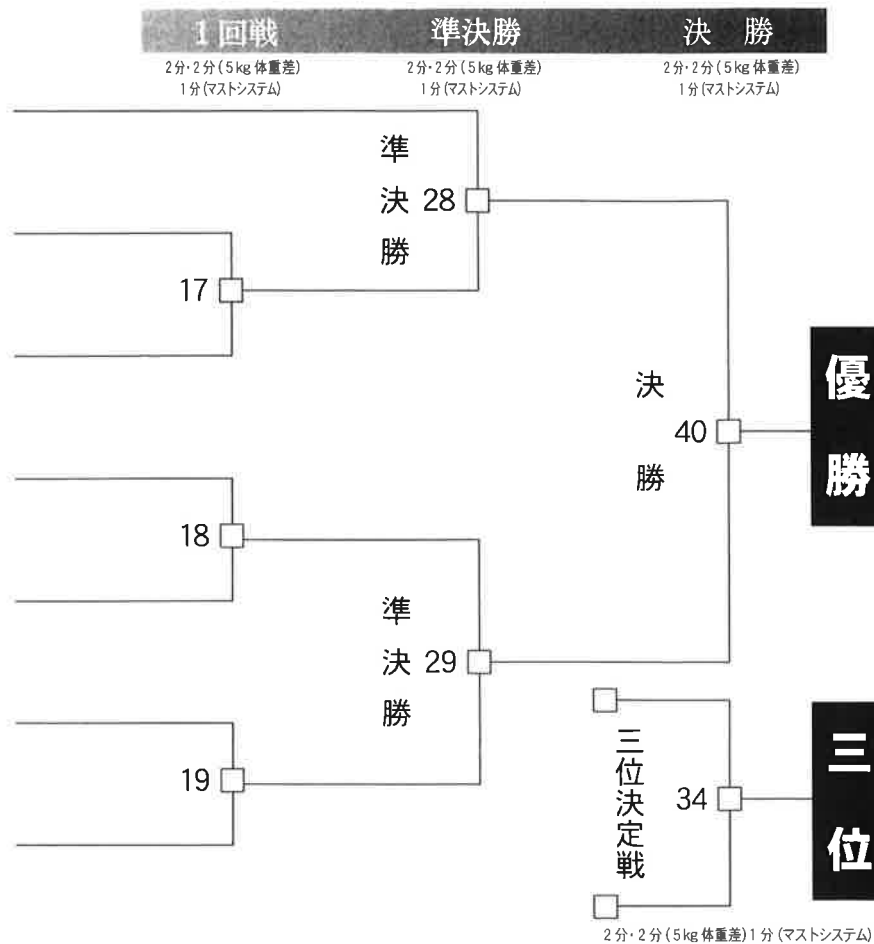

【Aコート(決勝メインコート)】

■ 重量級・70kg以上 ■

- 42 サナダリュウタ ロウ  
真田竜太郎 (極真会館 尾張名古屋 松田道場)
- 43 マキノ カズヒト  
牧野 和人 (同志会)
- 44 マツナガ ミツマサ  
松永 光正 (金剛会)
- 45 イイツカ ノブオ  
飯塚 信夫 (武道空手 練)
- 46 カトウ マサシ  
加藤 真史 (男 塾)
- 47 カナモト コウジ  
金本 耕治 (克己空手塾)

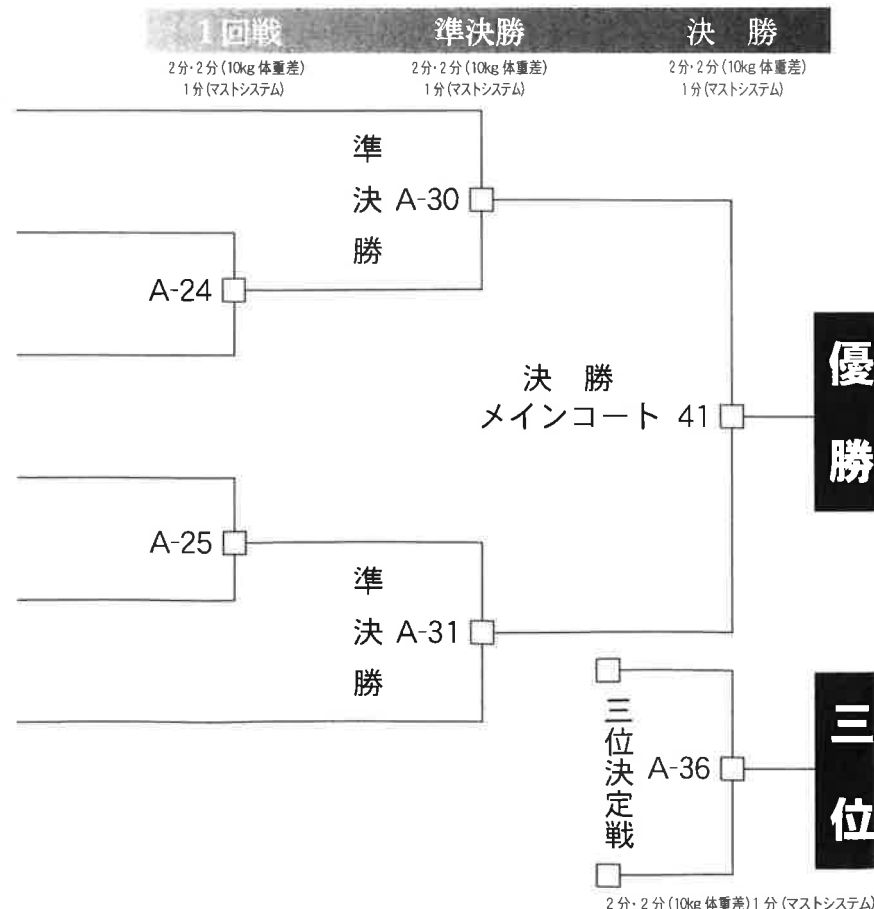

2018 オープントーナメント  
第19回全日本空手道選手権大会

【マスターズ】

【Aコート(決勝メインコート)】

■ 軽中量級・70kg未満 ■

- 48 サトウ アキラ  
佐藤 彰 (男塾 長久手支部)
- 49 オオイデ ツトム  
大出 勉 (武道空手 練)
- 50 マツシマ ミツオ  
松島 美男 (勇三道場)
- 51 イワハシ アキヒコ  
岩橋 昭彦 (真樹道場 愛知本部)
- 52 ワタナベ ジン  
渡邊 仁 (白蓮会館 山梨支部)
- 53 ソノカワ シチオ  
園川 七雄 (真樹道場 城西支部)
- 54 カトウ シュウゴ  
加藤 省吾 (男塾 長久手支部)
- 55 ウメ ガ サコテツ ジ  
梅ヶ迫哲治 (天翔塾)

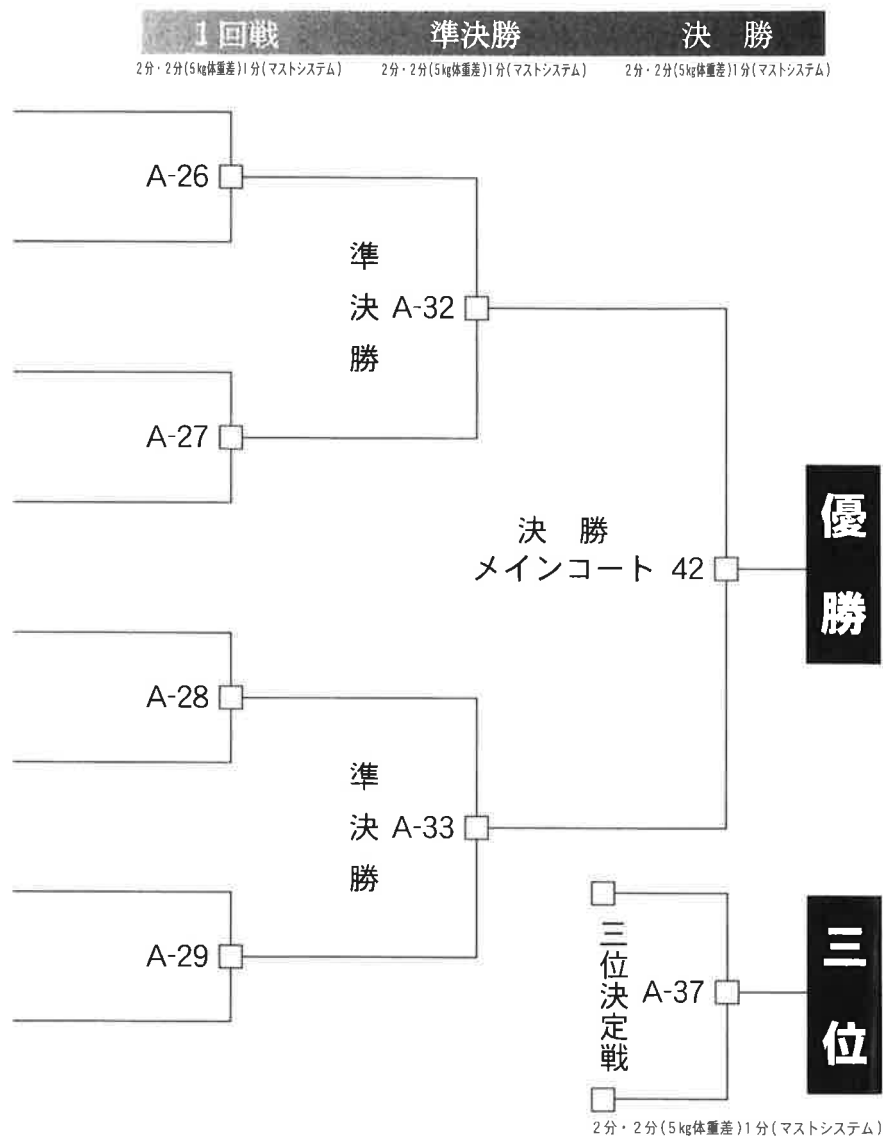

■ 重量級・70kg以上 ■

- 56 ハバ トシヒロ  
羽場 敏浩 (極真会館 羽場道場)
- 57 クロダ シンジ  
黒田 真二 (無心塾 総本部)
- 58 タナカ トヨカズ  
田中 豊和 (真樹道場 愛知本部)
- 59 イトウ リョウゴ  
伊藤 龍吾 (士衛塾 山梨)

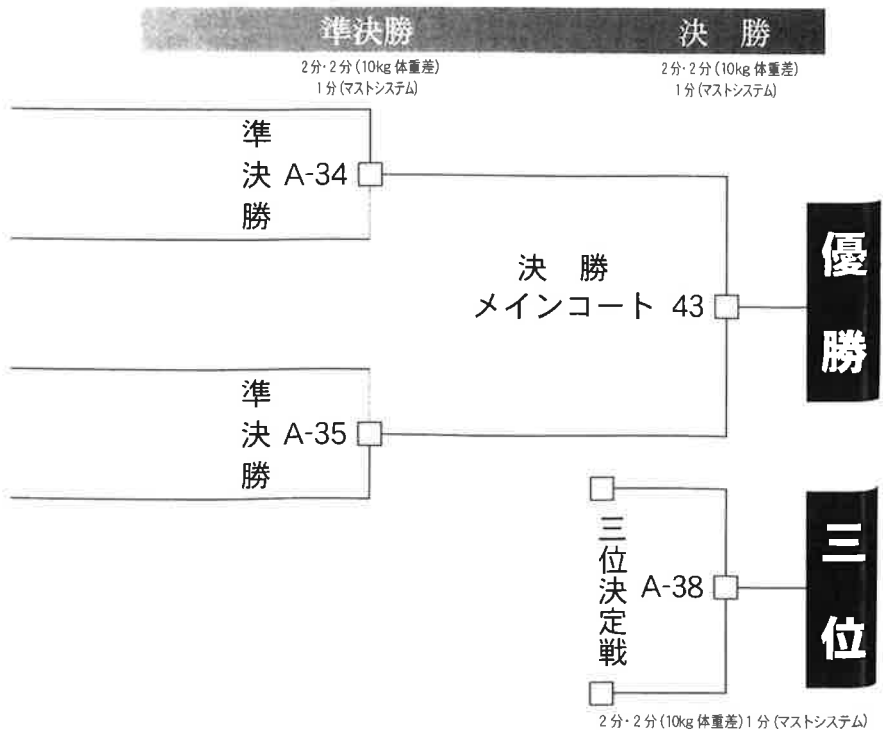

2分・2分(10kg体重差)1分(マストシステム)

**2018 オープントーナメント  
第 19 回全日本空手道選手権大会**

**【新人の部】**

**【Aコート】**

**① 一般初級(1年未満) 65kg 未満**

- A 1 シオタケ マサヒロ  
塩竹 正廣 (極真会館 浜井派 愛知石川道場)
- A 2 スギヤマ ショウマ  
杉山 翔馬 (桜塾)
- A 3 ヤマカゲ アキヒロ  
山蔭 晃大 (松風館流空手道)
- A 4 ナカムラ ユウタ  
中村 有汰 (正道会館 健明館)
- A 5 イワタ ユウタロウ  
岩田雄太郎 (白蓮会館 愛知北支部)
- A 6 クリモト メイ  
栗本 芽 (正道会館 健明館)
- A 7 カネモリ エイサク  
鐘森 栄作 (極真会館 浜井派 愛知石川道場)
- A 8 ナカイ フミヤ  
中井 郁哉 (白蓮会館 東大阪南支部)
- A 9 コンドウ ヒロナオ  
近藤 大直 (桜武会 半田支部)
- A 10 タカタニコウ シロウ  
高谷洸志郎 (極真会館 羽場道場)

**1回戦** 2分・1分(体重)    **2回戦** 2分・1分(体重)    **準決勝** 2分・2分・1分(体重)    **決勝** 2分・2分・1分(体重)

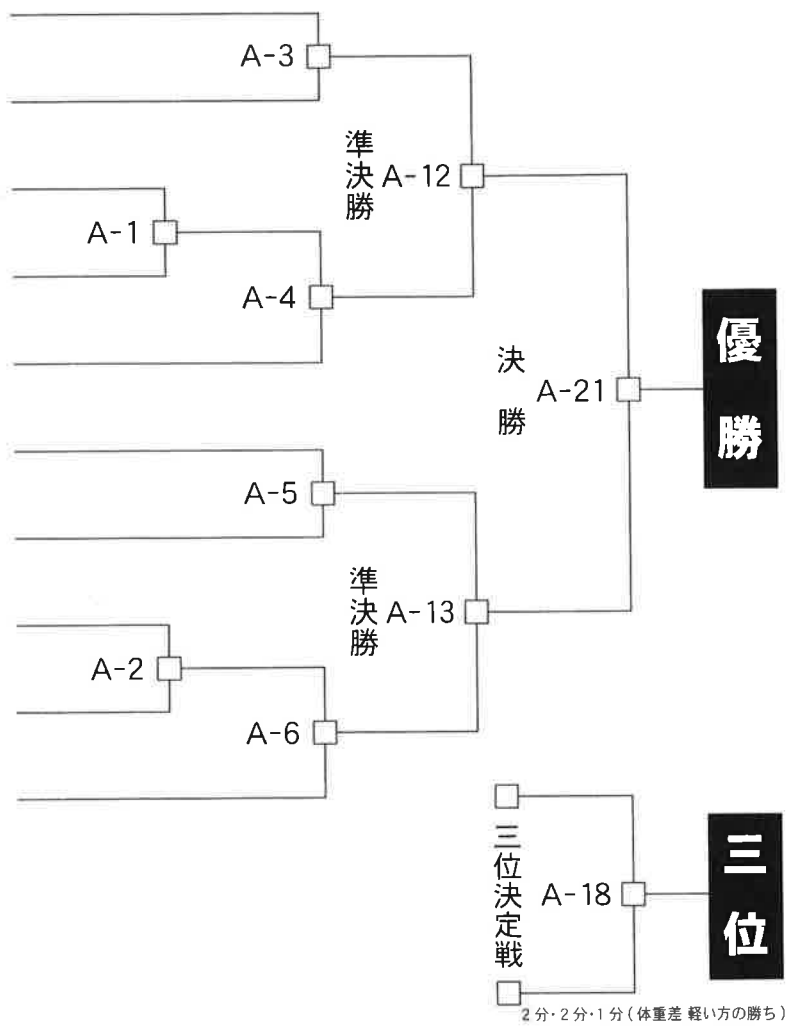

2分・2分・1分(体重差 軽い方の勝ち)

**② 一般初級(1年未満) 65kg 以上**

- A11 タカハシ ユウヤ  
高橋 祐也 (誠心会館 四郷支部)
- A12 ヨシノ ヒロシ  
吉野 浩志 (桜武会 半田支部)
- A13 トクドメ リョウタ  
徳留 稜太 (武真会)
- A14 イナガキ ダイ  
稲垣 大 (正道会館 健明館)
- A15 コ テガワリョウト  
小手川稜斗 (空會館 小原支部)

**1回戦** 2分・2分・1分(体重)    **準決勝** 2分・2分・1分(体重)    **決勝** 2分・2分・1分(体重)

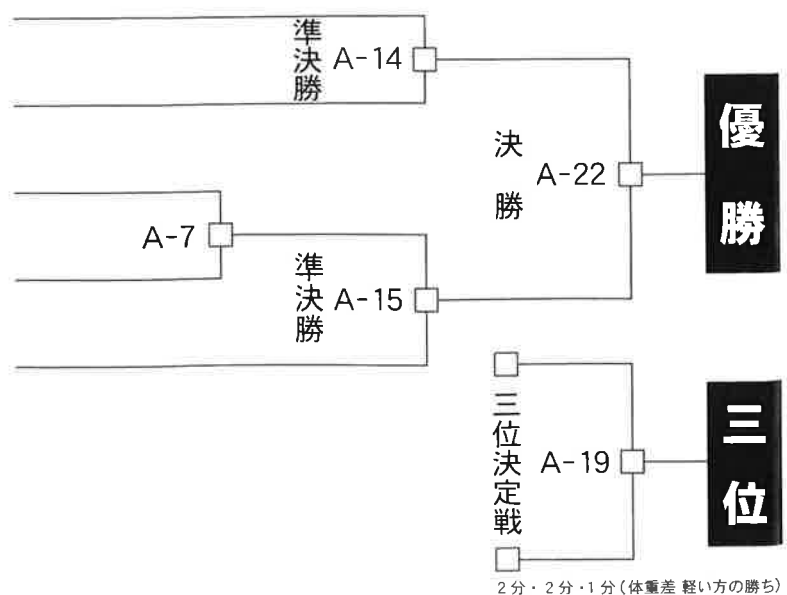

2分・2分・1分(体重差 軽い方の勝ち)

**2018 オープントーナメント  
第19回全日本空手道選手権大会**

**【新人の部】**

**【Aコート】**

**③ 一般中級 65kg 未満**

- A16 カシマ タカシ  
鹿島 嵩史 (極真会館 羽場道場)
- A17 モリシタ ハルキ  
森下 温貴 (白蓮会館 名古屋支部)
- A18 ヨシダ ウキョウ  
吉田 右京 (武真会)
- A19 オサフネ ツカサ  
長船 司 (白蓮会館 東大阪南支部)
- A20 ババ タクヤ  
馬場 拓也 (真樹道場 愛知本部)
- A21 コテガワサクヤ  
小手川咲弥 (武真会)
- A22 サイトウ ユウキ  
斉藤 裕樹 (闘真会館)
- A23 エダツギ コウタ  
枝次 宏太 (白蓮会館 八尾西支部)

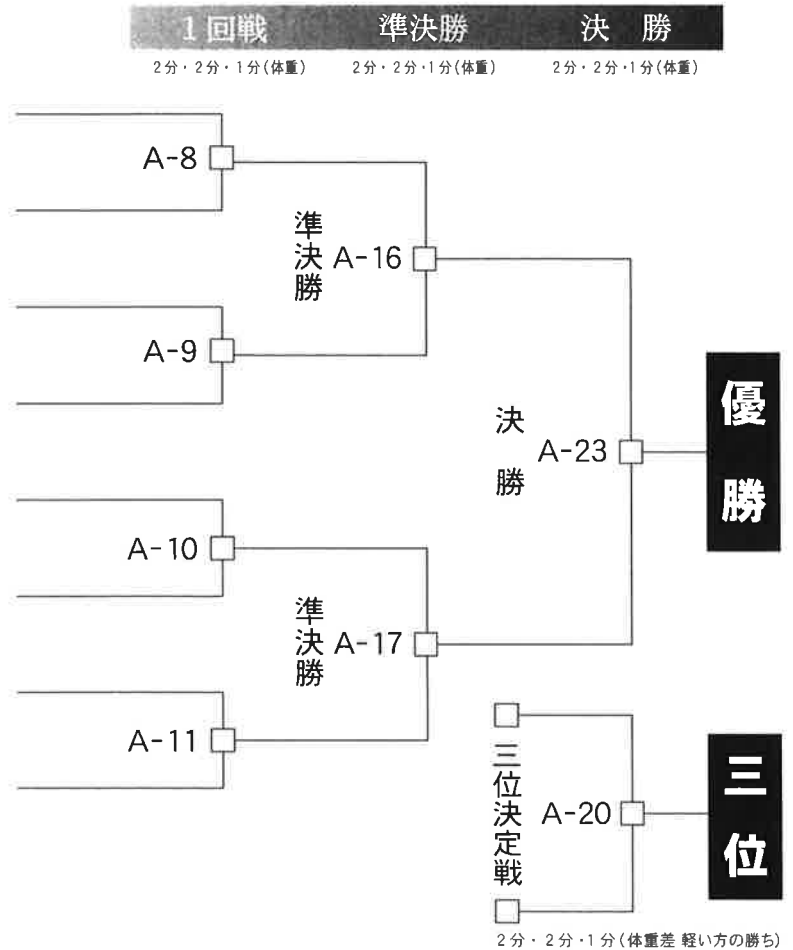

**【Bコート】**

**④ 一般中級 65kg 以上**

- B1 ワカモリ ハヤト  
若森 隼人 (白蓮会館 東大阪南支部)
- B2 ヤノ ヒロユキ  
矢野 裕之 (友和会)
- B3 ナルセ リュウタ  
成瀬 隆太 (金剛会)
- B4 ナカムラ イッシン  
中村 一心 (空會館 小原支部)
- B5 ニシ タツヒロ  
西 辰弘 (白蓮会館 岐阜南支部)
- B6 ゴトウ ヨシヒコ  
後藤 芳彦 (男塾 総本部)

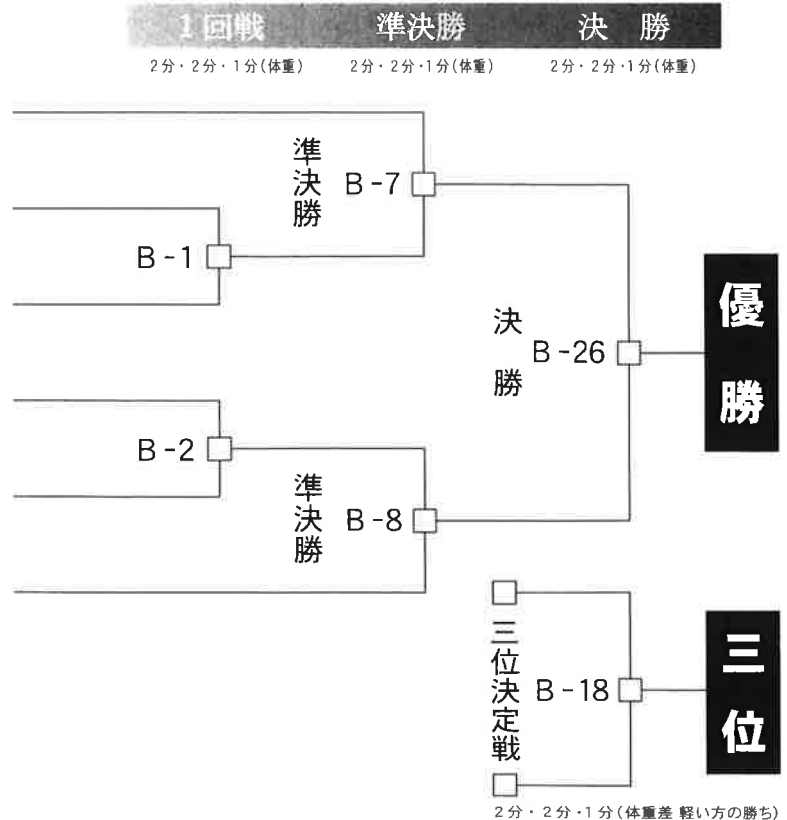



⑤ 高校生 65kg 未満

B7 ミヤケ コウスケ  
三宅 康介 (豊橋中央高校 空手部)

B8 ハサダ エイジ  
羽佐田 鋭次 (正道会館 健明館)

B9 カワイ ハヤト  
河合 颯都 (豊橋中央高校 空手部)

⑥ 高校生 65kg 以上

B10 アカバ エダイキ  
赤波江 大樹 (白蓮会館 名古屋支部)

B11 ノズエ カイ  
野末 海 (真樹道場 湘南支部)

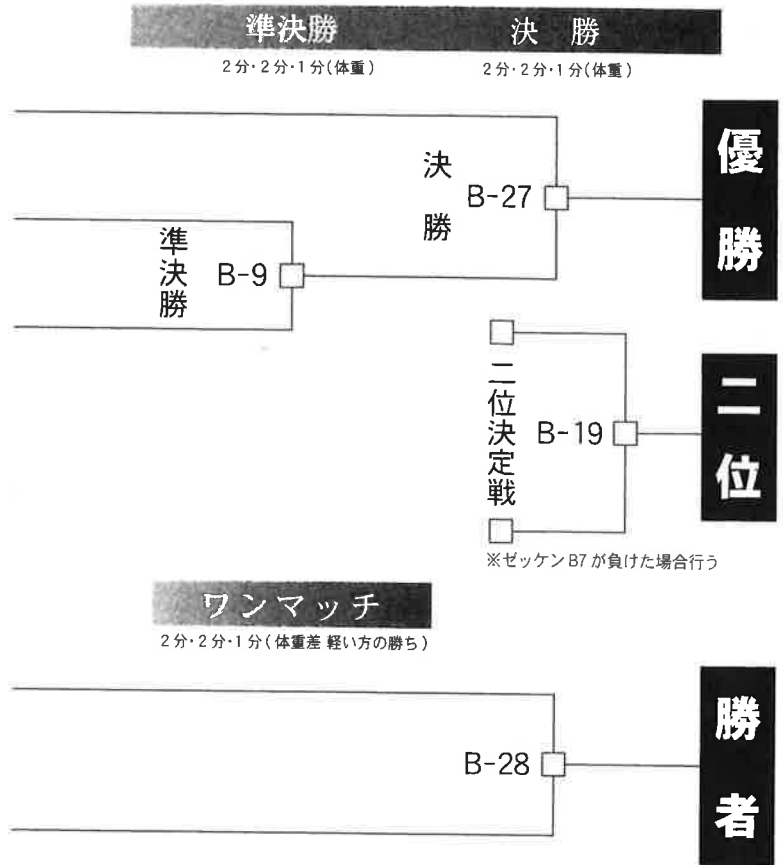

⑦ 女子（高校生以上）55kg 未満

B12 ヒロセ ミユキ  
廣瀬 美幸（遂心塾 東浦道場）

B13 コバヤシ カオル  
小林 郁（致道会館 本部）

B14 イマイ アイナ  
今井 愛菜（武真会）

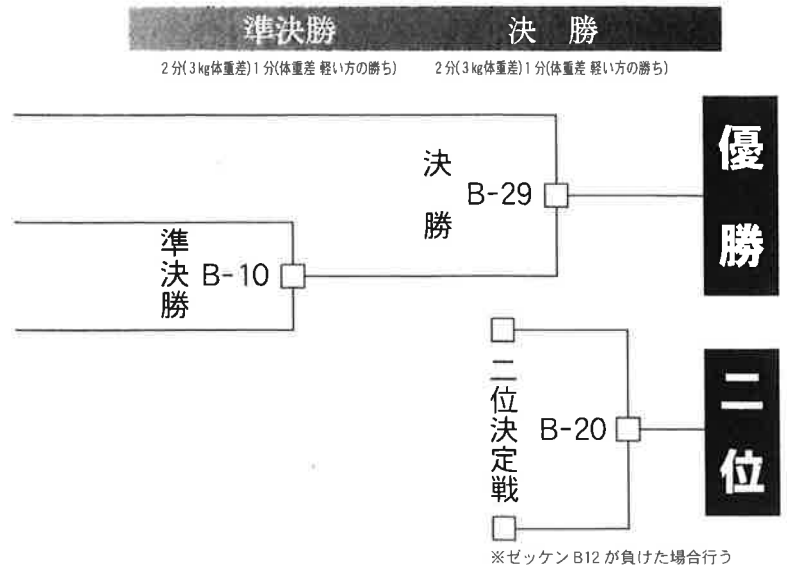

⑧ 女子（高校生以上）55kg 以上

B15 チカモリ ルカ  
近森 瑠風（白蓮会館 八尾西支部）

B16 タナカ  
田中ちはる（空會館 藤岡本部）

B17 ゴトウ マリ  
後藤 真理（白蓮会館 岐阜南支部）

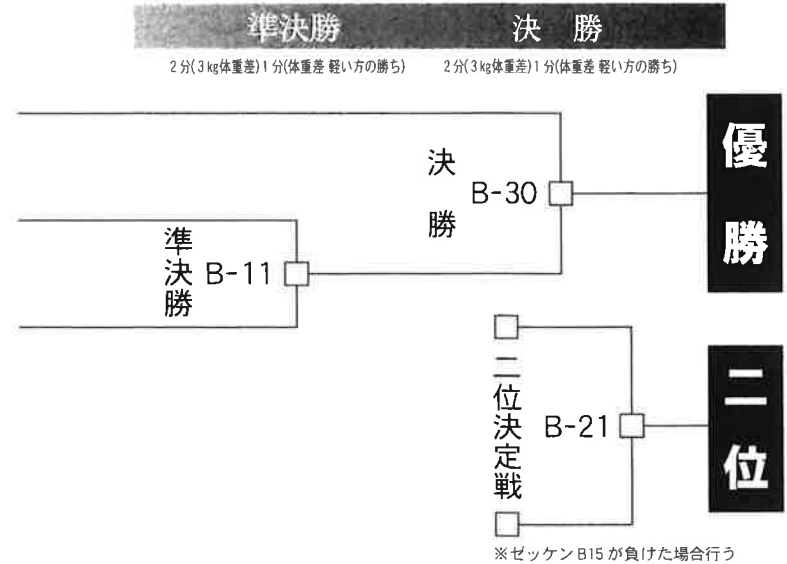

⑨ シニア (35 才以上) 68kg 未満

- B18 スギウラ ユウ タ 杉浦 勇太 (武真会)  
 B19 エンドウ ノブ ヒコ 遠藤 伸彦 (勇三道場)  
 B20 コンドウ ヤス ヒロ 近藤 康博 (武真会)

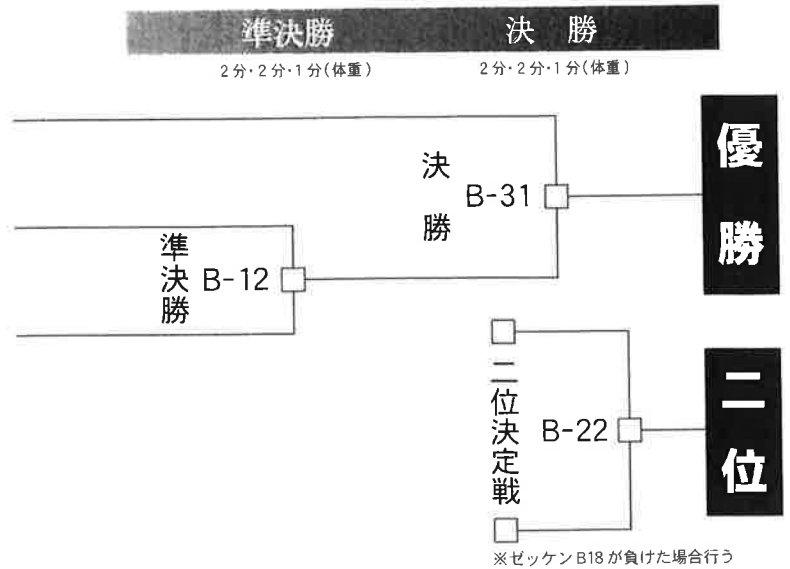

⑩ シニア (35 才以上) 68kg 以上

- B21 ヨシダ タク ヤ 吉田 拓也 (正道会館 健明館)  
 B22 ヨシワラケンザブロウ 吉原真三郎 (同志会)  
 B23 クギシマ タカアキ 釘嶋 孝晃 (琉道会館)  
 B24 オガサワラナルヒト 小笠原成人 (真樹道場 愛知本部)  
 B25 キヨ タ ソウイチロウ 清田創一郎 (大上會)  
 B26 タ ダ タカヒロ 多田 隆浩 (桜塾)

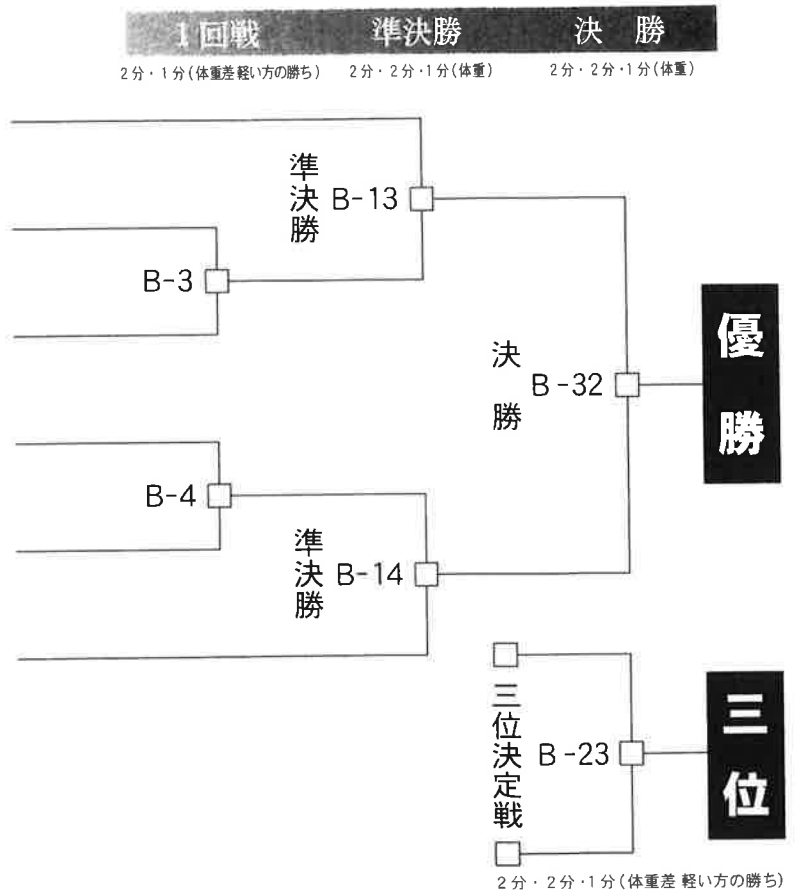

**2018 オープントーナメント  
第 19 回全日本空手道選手権大会**

**【新人の部】**

**【B コート】**

**⑪ マスターズ (45才以上) 68kg 未満**

- B27 タイラ 平 カズヒサ 和久 (七州会 宮上支部)
- B28 カワハラ 川原 ヒデヒト 英仁 (真樹道場 愛知本部)
- B29 スミ 鷺見 タケシ 武 (心想流 各務原蘇原)
- B30 スズキ 鈴木 タカフミ 崇文 (フジプロ空手クラブ)
- B31 タカタニ 高谷 タカヒロ 隆浩 (極真会館 羽場道場)
- B32 ワタナベ 渡辺 カズ オ 一男 (白蓮会館 山梨支部)

1 回戦 2分・2分・1分(体重)      準決勝 2分・2分・1分(体重)      決勝 2分・2分・1分(体重)

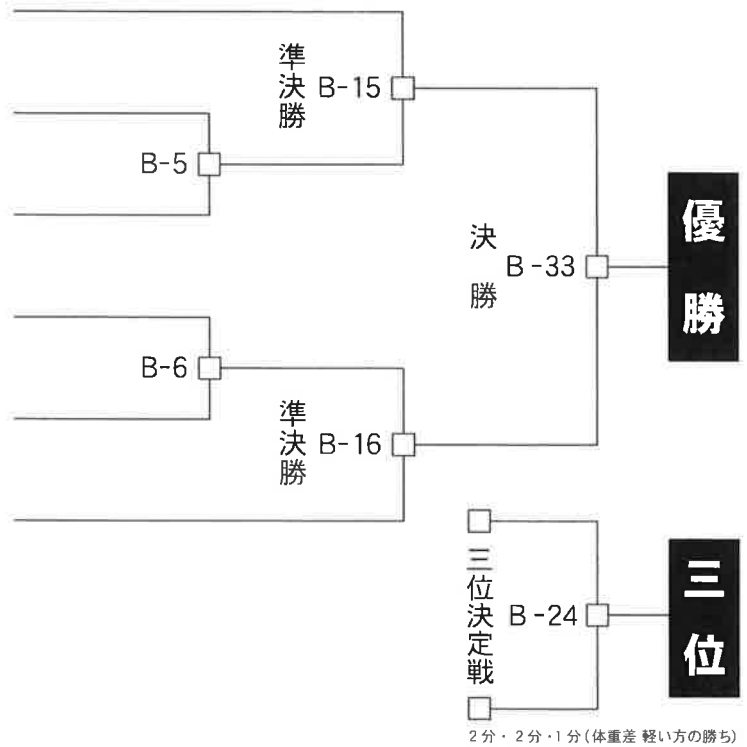

**⑫ マスターズ (45才以上) 68kg 以上**

- B33 オダ 小田 ワタル 渡 (志道塾)
- B34 ホソミ 細見 タク ヤ 卓也 (真樹道場 城西支部)
- B35 ナカヒラ 仲平 セイ ジ 誠二 (正道会館 健明館道)

準決勝 2分・2分・1分(体重)      決勝 2分・2分・1分(体重)

